

各競技の試合時間と組み合わせ

【バスケットボール男子】

会場：大洲市総合体育館

| | | 内 子 | 大 洲 南 | 大 洲 北 | 勝 | 負 | 順位 |
|---|---------|-----|-------|-------|---|---|----|
| A | 内 子 中 | | | | | | |
| B | 大 洲 南 中 | | | | | | |
| C | 大 洲 北 中 | | | | | | |

A① A - B
 A③ | 試合目敗者 - C
 A⑤ | 試合目勝者 - C

| 予定試合時間 | |
|----------|-------------|
| 10月2日(水) | |
| ① | … 8 : 30 ~ |
| ② | … 10 : 00 ~ |
| ③ | … 11 : 30 ~ |
| ④ | … 13 : 00 ~ |
| ⑤ | … 14 : 30 ~ |

【バスケットボール女子】

会場：大洲市総合体育館

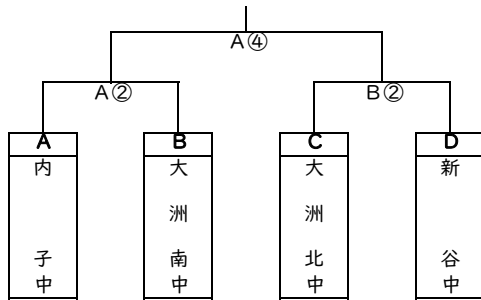

【サッカー】

会場：内子運動公園 サッカー場

| | | 大 洲 北 | 五 十 崎 | 長 大 洲 東 肱 | 勝 | 負 | 順位 |
|---|-------------|-------|-------|-----------|---|---|----|
| A | 大 洲 北 中 | | | | | | |
| B | 五 十 崎 中 | | | | | | |
| C | 長 大 洲 東 肱 中 | | | | | | |

① A - B
 ② A - C
 ③ B - C

| 予定試合時間 | |
|--------|------------------|
| ① | 9月30日(月) 10 : 30 |
| ② | 10月1日(火) 9 : 30 |
| ③ | 10月2日(水) 9 : 30 |

【軟式野球】

会場：八幡浜・大洲地区運動公園（大洲球場）

| 予定試合時間 | |
|---------------|---------------|
| 10月1日(火) | 10月2日(水) |
| ① … 9 : 00 ~ | ④ … 9 : 00 ~ |
| ② … 11 : 00 ~ | ⑤ … 11 : 00 ~ |
| ③ … 13 : 30 ~ | ⑥ … 14 : 00 ~ |

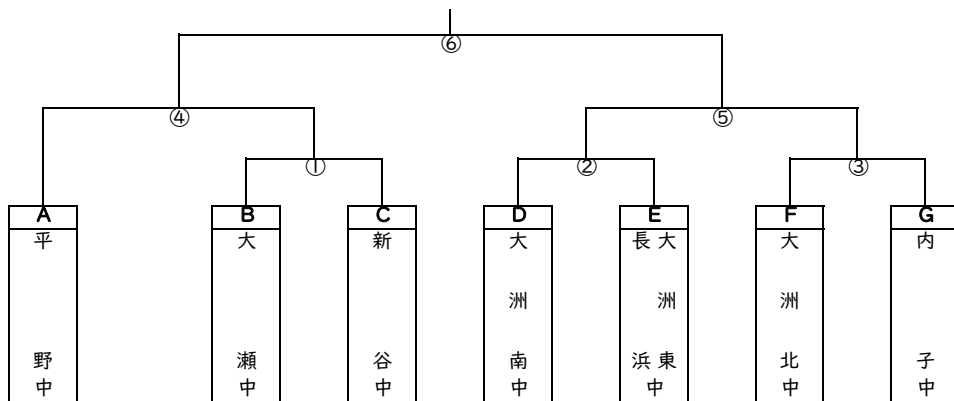

【卓球男子】

会場：大洲市総合体育館 10月1日（火）

第1試合の開始時間 9 : 10 ~

| 団体リーグ | | A | B | C | 成績 | 順位 |
|-------|------|----|-----|----|-----|----|
| | | 新谷 | 大洲北 | 長浜 | | |
| A | 新谷中 | / | | | 勝 敗 | 位 |
| B | 大洲北中 | | | | 勝 敗 | 位 |
| C | 長浜中 | | | | 勝 敗 | 位 |

- ① A - B
- ② ①敗者 - C
- ③ ①勝者 - C

【卓球女子】

会場：大洲市総合体育館 10月1日（火）

第1試合の開始時間 9 : 10 ~

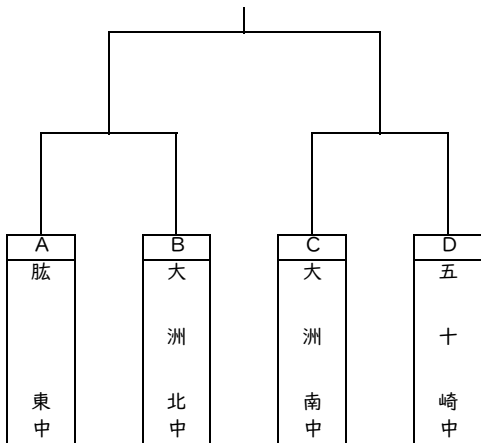

【バレーボール】

会場：城の台体育館

※内子中は五十崎中チームに参加

◆10月1日（火）予選リーグ 9:10~

| 組合せ | Aリーグ | | Bリーグ | Cリーグ | | Dリーグ | | |
|-----|-------|-----|------|------|-----|------|----|--------|
| | a | 長浜 | | d | 大洲北 | | f | 平野 |
| | b | 大洲南 | | e | 肱川 | | g | スマイル大洲 |
| | c | 肱東 | | | | h | 大瀬 | |
| コート | ステージ側 | | | 入り口側 | | | | |

| | ステージ側 | 入り口側 |
|---|----------------|---------------|
| ① | a長浜 - b大洲南 | f平野 - gスマイル大洲 |
| ② | 1試合目負チーム - c肱東 | h大瀬 - i五十崎 |
| ③ | d大洲北 - e肱川 | C 1位 - D 2位 |
| ④ | 1試合目勝チーム - c肱東 | C 2位 - D 1位 |
| ⑤ | A 1位 - B 2位 | B 1位 - A 2位 |

| 組合せ | W | X | Y | Z |
|-----|-------------|-------------|-------------|-------------|
| | A 1位 - B 2位 | B 1位 - A 2位 | C 1位 - D 2位 | D 1位 - C 2位 |
| コート | ステージ側 | | 入り口側 | |

◆10月2日（水）決勝トーナメント 9:10~

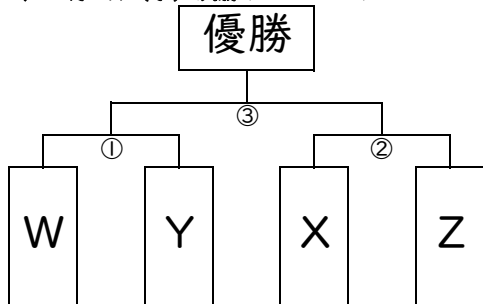

【ソフトテニス男子団体】 会場：八幡浜・大洲地区運動公園 テニスコート 10月1日(火)

第1試合 ... 9 : 15 ~

| 1組 | | | | |
|----|-----|--|--|--|
| A | 肱川中 | | | |
| B | 肱東中 | | | |
| C | 内子中 | | | |

| 2組 | | | | |
|----|------|--|--|--|
| D | 大洲南中 | | | |
| E | 五十崎中 | | | |
| F | 大洲北中 | | | |

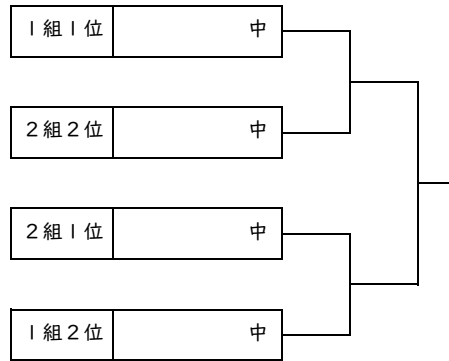

| 男子 | | |
|----|------|------|
| 順 | 1コート | 3コート |
| ① | A-B | D=E |
| ② | B-C | E-F |
| ③ | A-C | D-F |

【ソフトテニス女子団体】 会場：八幡浜・大洲地区運動公園 テニスコート 10月1日(火)

第1試合 ... 9 : 15 ~

| 1組 | | | | |
|----|------|--|--|--|
| A | 大洲南中 | | | |
| B | 内子中 | | | |
| C | 長浜中 | | | |
| D | 大洲東中 | | | |

| 2組 | | | | |
|----|------|--|--|--|
| E | 大洲北中 | | | |
| F | 肱川中 | | | |
| G | 新谷中 | | | |

| 女子 | | | |
|----|------|------|------|
| 順 | 4コート | 6コート | 8コート |
| ① | A-B | C-D | E-F |
| ② | A-C | B-D | F-G |
| ③ | B-C | A-D | E-G |

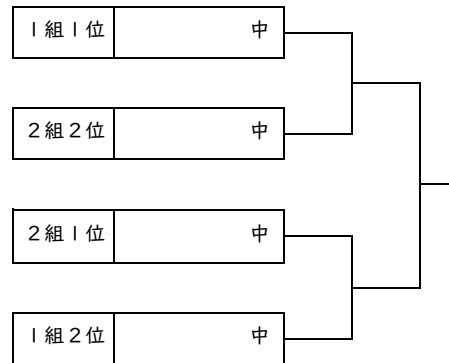

【剣道男子】

会場：内子スポーツセンター

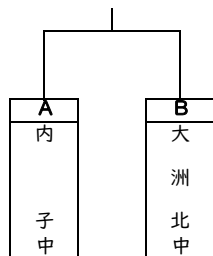

| | | |
|----------|------|------|
| 10月1日(火) | 女子個人 | 競技開始 |
| 9:10~ | 男子個人 | 競技開始 |
| | 女子団体 | 競技開始 |
| | 男子団体 | 競技開始 |

【剣道女子】

会場：内子スポーツセンター

